

# Service instructie Ventilatiewarmtepomp

## Netsnoer monteren

1. Haal stekker van de VWP uit de wandcontactdoos.
2. Maak de VWP open door de voorkant te verwijderen.

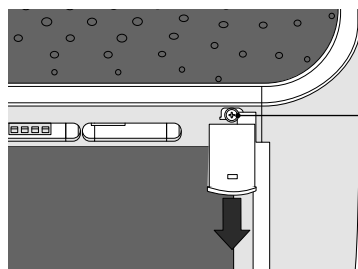

schroeven  
losdraaien,  
lipjes naar  
beneden  
trekken

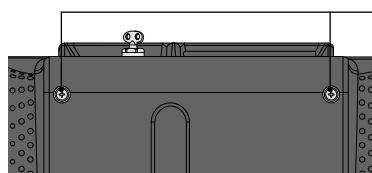

schroeven  
losdraaien 2x

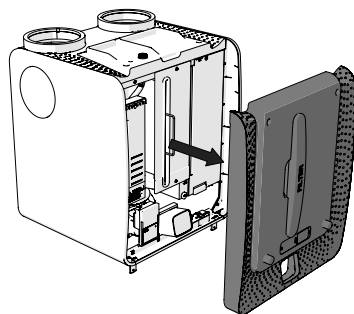

3. Neem afschermkap regelunit los en maak de connectoren van de Ventilator kabel los.

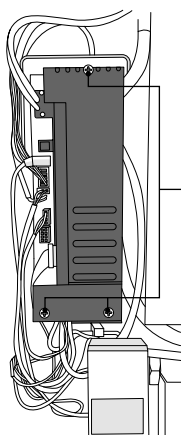

schroeven losdraaien  
en kap verwijderen

4. Knip de aangegeven tie-wraps door en maak de connector van het netsnoer los.

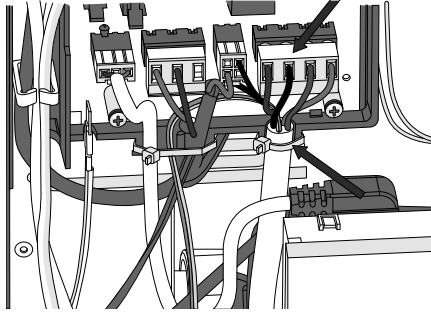

5. Maak de aardkabel van het netsnoer los van de kast.

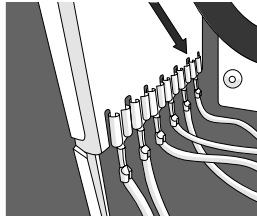

6. Maak het netsnoer los uit de clips (2 stuks).

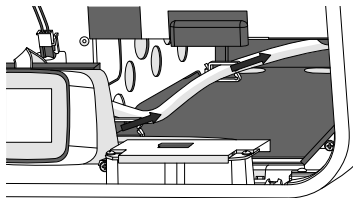

7. Draai de schroef bij de snoerdoorvoer een paar slagen los.

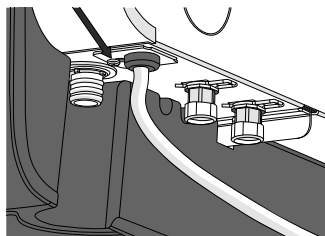

8. Schuif het plaatje naar voren (1), los van de schroef, en verwijder het oude netsnoer (2).

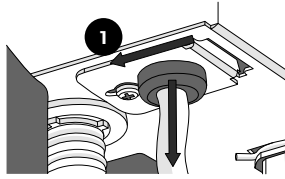

9. Voer het nieuwe netsnoer in.

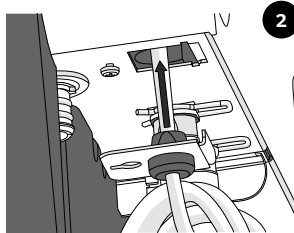

10. Haak het plaatje om de schroef en schuif het naar achteren tot de aanslag.

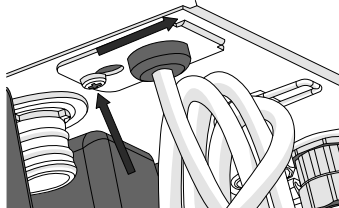

11. Draai de schroef stevig vast.

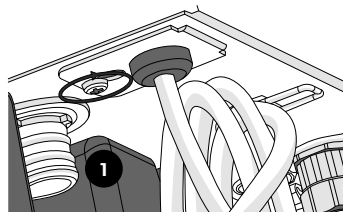

12. Druk het snoer in de draadclips en sluit het snoer aan (zie punt 4).

13. Sluit de aarddraad op de kast aan.



**Let op!**

Dit is zeer belangrijk i.v.m. de elektrische veiligheid van het apparaat!  
Het niet correct aansluiten van de aarde kan leiden tot ernstig letsel!

Controleer of alle fastons goed vast zitten, alle lippen aan de kast moeten bezet zijn.

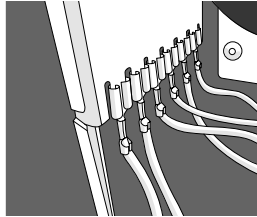

14. Let op de routing van de aardkabel, bevestig twee nieuwe tie-wraps en sluit de kap van de besturing (3 schroeven).

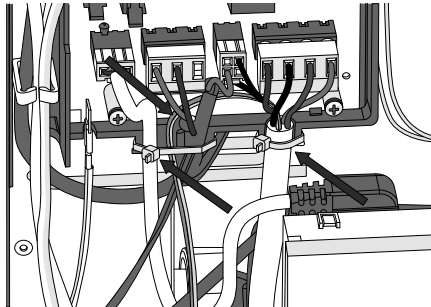

15. Steek de stekker van de VWP in de WCD en controleer de werking.

16. Maak de VWP dicht. Handelingen in tegengestelde volgorde van stap 2.